

Provozní příručka

Sušička

TE1120
PNC 916097681



Electrolux
PROFESSIONAL

Obsah

Obsah

1	Bezpečnostní informace	5
1.1	Bezpečnost dětí a ohrožených osob	5
1.2	Instalace	6
1.3	Elektrické připojení.....	7
1.4	Použití	8
1.5	Vnitřní osvětlení.....	9
1.6	Péče a čištění	9
1.7	Servis	9
1.8	Likvidace.....	9
2	Záruční podmínky a výjimky	10
3	Popis výrobku	11
4	Příslušenství	12
4.1	Spojovací mezikus při instalaci na sebe	12
4.2	Vypouštěcí sada	12
4.3	Podstavec se zásuvkou.....	12
4.4	Sušička na mince.....	13
5	Ovládací panel	14
5.1	Displej.....	14
6	Sušičky na mince	15
7	Programy.....	16
8	Volby	17
8.1	Poloviční náplň	17
8.2	Extra suché	17
8.3	K uložení	17
8.4	K žehlení	17
8.5	Péče	17
8.6	Doba	17
9	Před prvním použitím.....	17
10	Denní použití.....	18
10.1	Příprava prádla	18
10.2	Plnění prádla	18
10.3	Zapnutí spotřebiče	19
10.4	Funkce automatického vypnutí.....	19
10.5	Nastavení programu	19
10.6	Volby	19
10.7	Spuštění programu	20
10.8	Změna programu	20
10.9	Konec programu	20
11	Tipy a triky	21
11.1	Ekologické rady	21
11.2	Úprava zbývajících stupně vlhkosti prádla	21
11.3	Deaktivace indikátoru nádoby	21
12	Péče a čištění	22
12.1	Čištění filtru	22
12.2	Vyprázdnění nádoby na vodu.....	23
12.3	Čištění kondenzátoru	24
12.4	Čištění snímače vlhkosti.....	25
12.5	Čištění bubnu	25
12.6	Čištění ovládacího panelu a krytu.....	25
12.7	Čištění otvorů pro proudění vzduchu	26
13	Odstraňování problémů	27
14	Technické údaje	28
14.1	Informační list produktu podle odkazu na NAŘÍZENÍ EU 1369/2017.....	29
15	Informace o likvidaci	30
15.1	Likvidace spotřebiče na konci životnosti.....	30
15.2	Likvidace obalového materiálu	30

Obsah

Výrobce si vyhrazuje právo na provedení změn designu a součástí.

1 Bezpečnostní informace

Před zahájením instalace a používání tohoto spotřebiče si pozorně přečtěte dodaný návod k použití. Výrobce není odpovědný za žádná zranění nebo škody, které jsou důsledkem nesprávné instalace nebo použití. Návod vždy uchovávejte na bezpečném a přístupném místě pro budoucí použití.



Před použitím spotřebiče si přečtěte návod k použití

1.1 Bezpečnost dětí a ohrožených osob



Varování



Nebezpečí udušení, zranění nebo trvalé invalidity.

- Tento přístroj mohou používat děti od 8 let a starší a osoby se sníženými fyzickými, smyslovými nebo duševními schopnostmi nebo nedostatkem zkušeností a znalostí, pokud jsou pod dohledem nebo byly poučeny o bezpečném používání přístroje a porozuměly rizikům, která s ním souvisejí.
- Děti ve věku od 3 do 8 let a osoby s velmi rozsáhlým a komplexním postižením by se měly držet mimo dosah spotřebiče, pokud nejsou pod neustálým dozorem.
- Děti mladší 3 let by se měly držet mimo dosah spotřebiče, pokud nejsou pod neustálým dozorem.
- Nedovolte dětem, aby si hrály se spotřebičem.
- Uchovávejte všechny obaly mimo dosah dětí a vhodným způsobem je zlikvidujte.
- Prací prostředky uchovávejte mimo dosah dětí.
- Udržujte děti a domácí zvířata mimo dosah spotřebiče, když jsou dvířka otevřená.
- Pokud má spotřebič dětskou pojistku, měla by být aktivována.
- Děti nesmějí provádět čištění a uživatelskou údržbu spotřebiče bez dozoru.

1.2 Instalace

- Tento spotřebič je určen pro domácí a komerční použití. Ve Švýcarsku je určen pouze pro komerční použití.
- Tento spotřebič je určen k sušení oděvů, prádla, domácích potřeb z tkaných a netkaných materiálů a dalších výrobků, u kterých výrobce povoluje sušení v automatické bubnové sušičce, a to jak pro domácí účely, tak pro profesionální účely v institucích a organizacích (včetně malých hotelů, hotelů, školek, škol, zdravotnických zařízení, továren a průmyslových podniků, prádelen, kosmetických salonů, stravovacích zařízení, sportovních klubů, fitness center a podobných institucí a organizací).
- Odstraňte všechny obaly.
- Neinstalujte ani nepoužívejte poškozený spotřebič.
- Postupujte podle návodu k instalaci dodaného se spotřebičem.
- Při přemísťování spotřebiče buďte vždy opatrní, protože je těžký. Vždy používejte ochranné rukavice a uzavřenou obuv.
- Neinstalujte ani nepoužívejte spotřebič tam, kde je teplota nižší než 5 °C nebo vyšší než 35 °C.
- Plocha podlahy, na kterou má být spotřebič instalován, musí být rovná, stabilní, tepelně odolná a čistá.
- Ujistěte se, že mezi spotřebičem a podlahou může docházet k cirkulaci vzduchu.
- Při přemísťování vždy udržujte spotřebič ve svislé poloze.
- Ujistěte se, že spotřebič je během přepravy stabilní.
- Spotřebič lze instalovat jako volně stojící nebo pod kuchyňskou linku s vhodným prostorem (viz instalační leták).
- Pokud je bubnová sušička umístěna na pračce, použijte sadu pro nastavbu. Sadu pro nastavbu, která je dostupná u autorizovaného prodejce, lze použít pouze se spotřebičem uvedeným v návodu dodávaným s příslušenstvím. Před instalací si jej pečlivě přečtěte (viz instalační leták).
- Neinstalujte spotřebič za uzamykatelné dveře, posuvné dveře nebo dveře s pantem na opačné straně, které by bránily úplnému otevření dveří spotřebiče.
- Neinstalujte spotřebič na pohyblivou plošinu (např. na lodi).
- Zadní strana spotřebiče musí být umístěna ke stěně.
- Když je spotřebič ve své permanentní pozici, pomocí vodováhy zkontrolujte, zda je správně vyrovnan. Pokud není, seřiďte odpovídajícím způsobem patky.
- Ujistěte se, že spotřebič je během instalace, údržby a oprav odpojen od elektrické sítě a nelze jej znovu připojit, dokud nejsou provedeny všechny práce.
- Připojte zástrčku do síťové zásuvky až po skončení procesu instalace. Ujistěte se, že zástrčka je po instalaci přístupná.
- V místnosti, kde je spotřebič instalován, zajistěte dobré větrání, aby se zabránilo zpětnému proudění nežádoucích plynů do místnosti ze spotřebičů spalujících plyn nebo jiná paliva, včetně otevřeného ohně.
- Odváděný vzduch nesmí být vypouštěn do potrubí, které slouží pro odvádění kouře z jakýchkoli zařízení spalujících plyn nebo jiná paliva.
- **VAROVÁNÍ:** Udržujte ventilační otvory v krytu spotřebiče nebo ve vestavěné konstrukci průchozí.
- Ventilační otvor v základně nesmí být zakrytý kobercem, rohoží nebo jinou podlahovou krytinou.

1.3 Elektrické připojení



Varování



Nebezpečí požáru a úrazu elektrickým proudem.

- Spotřebič musí být správně uzemněn. Výrobce nenes odpovědnost za následky nevhodného uzemňovacího systému.
- Ujistěte se, že parametry na typovém štítku jsou kompatibilní s hodnotami jmenovitého výkonu síťového zdroje.
- **VÝSTRAVA:** Zařízení nesmí být napájeno prostřednictvím externího spínacího zařízení, jako je například časovač, nebo připojeno k obvodu, který se pravidelně zapíná a vypíná pomocí určitého nástroje.
- Vždy používejte správně nainstalovanou zásuvku s ochranou proti úrazu elektrickým proudem.
- Nepoužívejte adaptéry s více zástrčkami a prodlužovací kabely.
- Při odpojování spotřebiče netahejte za síťový kabel. Vždy vytáhněte síťovou zástrčku.
- Nedotýkejte se síťového kabelu ani síťové zástrčky mokřýma rukama.
- Pokud je síťový napájecí kabel poškozen, musí jej vyměnit výrobce, jeho autorizované servisní středisko nebo podobně kvalifikovaná osoba, aby se předešlo nebezpečí úrazu elektrickým proudem.
- Tento spotřebič je vybaven 13A síťovou zástrčkou. Pokud je nutné vyměnit pojistku síťové zástrčky, použijte pouze 13A pojistku ASTA (BS 1362) (pouze Velká Británie a Irsko).

1.4 Použití



Varování



Nebezpečí zranění, úrazu elektrickým proudem, požáru, popálení nebo poškození spotřebiče.

- Dodržujte maximální objem náplně 8,0 kg (viz kapitola „Programy“).
- Neměňte specifikaci spotřebiče.
- Spotřebič nepoužívejte, pokud byly předměty znečištěny průmyslovými chemikáliemi.
- Setřete žmolky nebo zbytky obalů, které se nahromadily kolem spotřebiče.
- Spotřebič nespouštějte bez filtru. Před nebo po každém použití vyčistěte filtr žmolků.
- Nesušte v bubnové sušičce nevyprané prádlo.
- **VAROVÁNÍ:** Dejte pozor, abyste nepoškodili chladicí okruh.
- Prádlo znečištěné látkami, jako je kuchyňský olej, aceton, alkohol, benzín, petrolej, odstraňovače skvrn, terpentýn, vosky a odstraňovače vosků, by mělo být před sušením v bubnové sušičce vypráno v teplé vodě s větší dávkou detergentu.
- V bubnové sušičce by nemělo být sušeno prádlo jehož součástí je pěnová guma (latexová pěna), sprchovací závěsy, nepromokavé látky, předměty s gumovým podkladem a oděvy nebo polštáře opatřené výplněmi z pěnové gumy.
- Změkčovače textilií nebo podobné výrobky by měly být použity pouze podle pokynů výrobce k použití takovýchto změkčovačů.
- Odstraňte všechny předměty, které by mohly být zdrojem vznícení, jako jsou zapalovače nebo zápalky.
- **VAROVÁNÍ:** Nikdy nezastavujte bubnovou sušičku před ukončením cyklu sušení, pokud všechno prádlo rychle nevyjmete a nerozložíte, aby se teplo rozptýlilo.
- Závěrečná část cyklu sušení probíhá bez tepla (cyklus ochlazení), aby byla dosažena teplota zajišťující nepoškození prádla.
- Nesušte poškozené (roztrhané, roztřepené) předměty, které obsahují vycpávky nebo výplně.
- Sušte pouze tkaniny, které jsou vhodné pro sušení ve spotřebiči. Dodržujte pokyny k čištění na štítku prádla.
- Pokud bylo prádlo vyprané s pomocí odstraňovače skvrn, proveďte před zahájením cyklu sušení další cyklus máchání.
- Nepijte ani nepřipravujte jídlo pomocí kondenzované vody/destilované vody. Může to způsobit zdravotní problémy lidem i domácím zvířatům.
- Nesedejte ani nestoupejte na otevřené dveře spotřebiče.
- Ve spotřebiči nesušte kapající mokré oblečení.

1.5 Vnitřní osvětlení



Varování



Nebezpečí úrazu.

- Viditelné LED záření, nedívejte se přímo do paprsku.
- LED lampa je určena pro osvětlení bubnu. Tuto lampu nelze použít pro jiné účely osvětlení.
- Pro výměnu vnitřního osvětlení kontaktujte autorizované servisní středisko.

1.6 Péče a čištění



Varování



Nebezpečí zranění nebo poškození spotřebiče.

- Při čištění spotřebiče nepoužívejte vodní rozprašovač ani páru.
- Spotřebič čistěte měkkým vlhkým hadříkem. Používejte pouze neutrální čisticí prostředky. Nepoužívejte abrazivní prostředky, abrazivní čisticí houbičky, rozpouštědla nebo kovové předměty.

1.7 Servis

- Smí se použít pouze autorizované náhradní díly, příslušenství a spotřební materiál.

1.8 Likvidace



Varování



Nebezpečí zranění nebo udušení.

- Odpojte spotřebič od elektrické sítě a přívodu vody.
- Odřízněte síťový elektrický kabel v blízkosti spotřebiče a zlikvidujte jej.
- Odstraňte západku dvířek, abyste zabránili uvěznění dětí nebo domácích zvířat v bubnu.

2 Záruční podmínky a výjimky

Pokud nákup tohoto produktu zahrnuje záruční krytí, poskytuje se záruka v souladu s místními předpisy a podle toho, jak je produkt instalován a používán pro účely, jak byly navrženy, a jak je popsáno v příslušné dokumentaci k zařízení.

Záruka bude platit v případě, že zákazník použil pouze originální náhradní díly a provedl údržbu v souladu s uživatelskou příručkou společnosti Electrolux Professional a dokumentací o údržbě poskytnutou v papírové nebo elektronické podobě.

Společnost Electrolux Professional důrazně doporučuje používat čisticí a oplachovací prostředky a prostředky pro odstraňování vodního kamene schválené společností Electrolux Professional, jež jsou zárukou nejlepších výsledků a dlouhodobého zachování výkonu produktu.

Záruka společnosti Electrolux Professional se nevztahuje na:

- náklady za servisní cesty za účelem doručení a vyzvednutí produktu;
- instalaci;
- školení o způsobu použití/provozu;
- výměnu (a/nebo dodávku) opotřebitelných dílů, pokud nejsou důsledkem vad materiálu nebo zpracování hlášených do jednoho (1) týdne od poruchy;
- opravu vnějšího zapojení;
- řešení neoprávněných oprav a jakékoli škody, selhání a neúčinnosti způsobené a/nebo vyplývající z následujících jevů;
 - nedostatečná a/nebo nestandardní kapacita elektrických systémů (proud/napětí/frekvence, včetně špiček a/nebo výpadků);
 - neadekvátní nebo přerušení přívod vody, páry, vzduchu, plynu (včetně nečistot anebo jiných látek, které nesplňují technické požadavky pro každý spotřebič);
 - instalatérské díly, součásti nebo spotřební čisticí prostředky, které nejsou schváleny výrobcem;
 - nedbalost, špatné použití, zneužití a/nebo nedodržení pokynů pro použití a péči podrobně uvedených v příslušné dokumentaci zařízení;
 - nesprávná nebo špatná: instalace, oprava, údržba (včetně neoprávněných manipulací, úprav a oprav prováděných třetími stranami, které nejsou schválenými třetími stranami) a změna bezpečnostních systémů;
 - Použití neoriginálních součástí (např. spotřebního materiálu, opotřebením nebo náhradní díly);
 - podmínky prostředí vyvolávající tepelné (např. přehřátí/zamrznutí) nebo chemické (např. koroze/oxidace) namáhání;
 - cizí předměty umístěné do zařízení nebo připojené k zařízení;
 - nehody nebo vyšší moc;
 - přeprava a manipulace, včetně škrábanců, promáčknutí, štěpků a/nebo jiného poškození povrchu produktu, pokud takové poškození nevyplyvá z vad materiálu nebo zpracování a je nahlášeno do jednoho (1) týdne od dodání, pokud není dohodnuto jinak;
- produkt s původními sériovými čísly, který byly odstraněny, změněny nebo jsou nečitelné;
- výměna žárovek, filtrů nebo jakýchkoli spotřebních dílů;
- jakékoli příslušenství a software, které nebyly schváleny nebo specifikovány společností Electrolux Professional.

Záruka nezahrnuje činnosti plánované údržby (včetně dílů, které jsou pro ni vyžadovány) ani dodávky čisticích prostředků, pokud to není výslovně upraveno místní dohodou, s výhradou místních podmínek.

Na webu Electrolux Professional zkontrolujte seznam center autorizované péče o zákazníky.

3 Popis výrobku

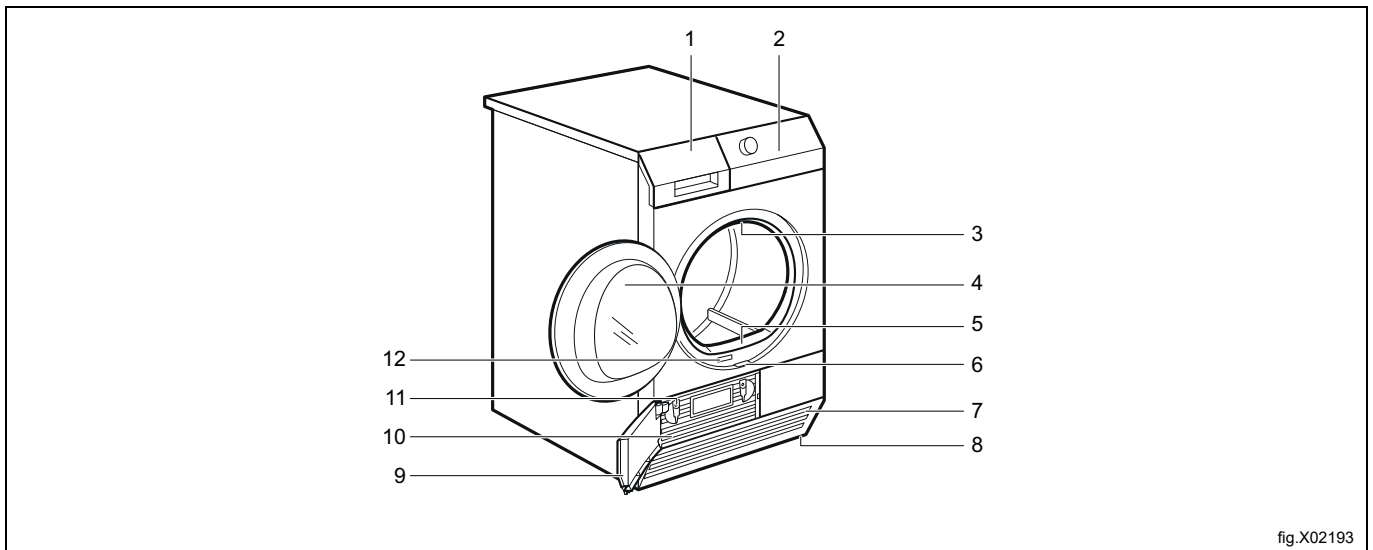

fig.X02193

1	Nádoba na vodu
2	Ovládací panel
3	Vnitřní světlo
4	Dveře spotřebiče
5	Filtr
6	Tlačítko pro dveře kondenzátoru
7	Sloty pro proudění vzduchu
8	Nastavitelné nohy
9	Dveře kondenzátoru
10	Kryt kondenzátoru
11	Zámky krytu kondenzátoru
12	Typový štítek

Pro snadné vložení prádla nebo pro snadnou instalaci lze otevírání dveří přehodit. (viz samostatný leták).

4 Příslušenství

4.1 Spojovací mezikus při instalaci na sebe

K dispozici u vašeho autorizovaného prodejce. Spojovací mezikus při instalaci na sebe lze použít pouze u praček uvedených v letáku. Viz příložený leták. Pečlivě si přečtěte pokyny dodané s příslušenstvím.

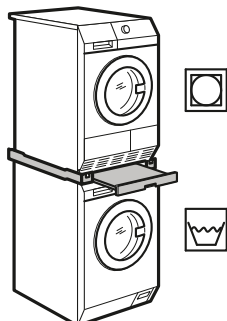

fig.X02238

4.2 Vypouštěcí sada

Je k dispozici u vašeho autorizovaného prodejce (lze ji připojit k některým typům sušiček).

Příslušenství pro odtok kondenzované vody do nádrže, sifonu, vpusti apod. Po instalaci se zásobník na vodu automaticky vypustí. Nádobu na vodu musí zůstat ve spotřebiči.

Instalovaná hadice musí být ve výšce od minimálně 50 cm do maximálně 1 m od úrovně podlahy. Hadice nemůže smotaná. V případě potřeby zkraťte délku hadice.

Pečlivě si přečtěte pokyny dodané s příslušenstvím.

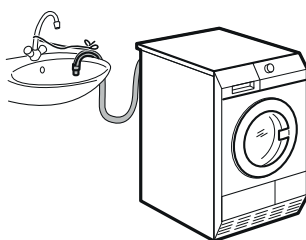

fig.X02239

4.3 Podstavec se zásuvkou

K dispozici u vašeho autorizovaného prodejce.

Chcete-li umístit spotřebič do výšky, která napomáhá snadnému vkládání a vyjímání prádla.

Zásuvku lze použít pro skladování prádla např.: ručníků, čisticích prostředků atd.

Pečlivě si přečtěte pokyny dodané s příslušenstvím.



fig.X02240

4.4 Sušička na mince

Pokud je spotřebič umístěn na veřejném místě, lze jej připojit k automatu na mince.

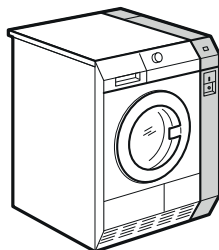

fig.X02241

5 Ovládací panel

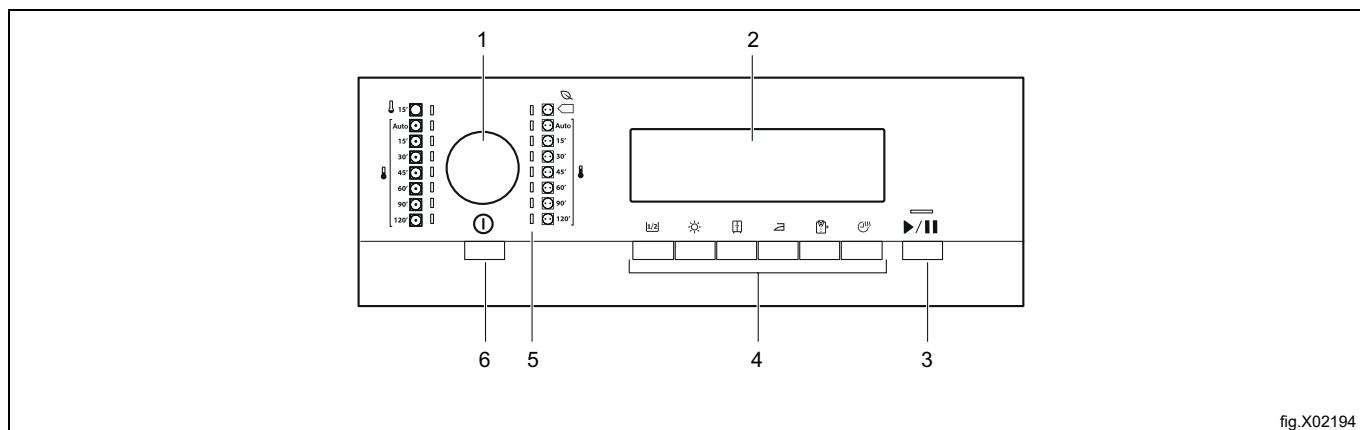

fig.X02194

1	Otočný volič programu
2	Displej
3	Tlačítko Start/Pauza
4	Tlačítko Options (Volby)
5	Ukazatele programu
6	Tlačítko ZAP/VYP s funkcí automatického vypnutí

5.1 Displej

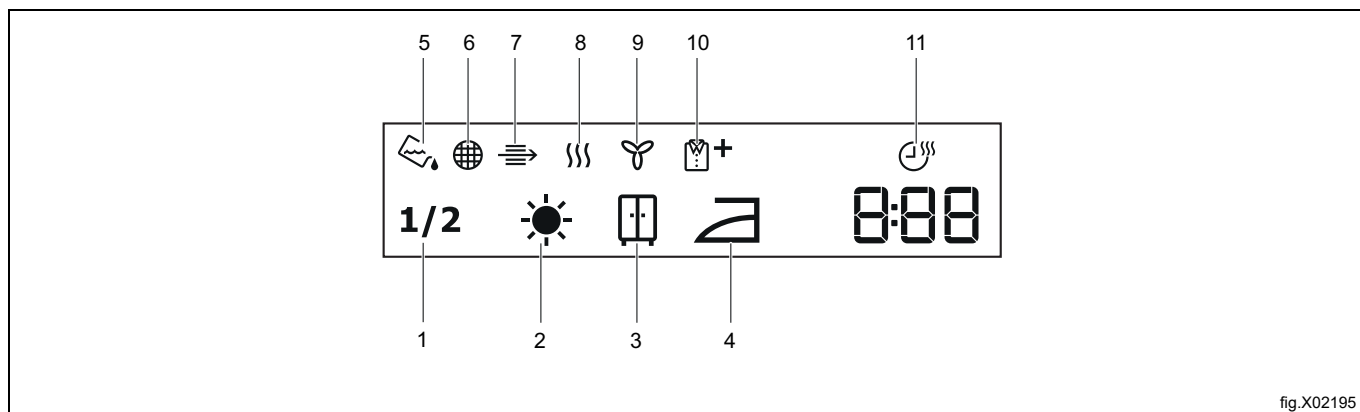

fig.X02195

Symbol na displeji	Popis symbolu
1	Poloviční náplň
2	Sušení - extra suché
3	Sušení - suché do skříňě
4	Sušení - na žehlení
5	Ukazatel: vypusťte nádobu na vodu
6	Ukazatel: vyčistěte filtr
7	Ukazatel: proveďte kontrolu výměníku tepla
8	Ukazatel: fáze sušení
9	Ukazatel: fáze chlazení
10	Ukazatel: fáze ochrany proti pomačkání
11	Možnost načasování sušení zapnutá
2 . 00	Indikace doby cyklu
1 . 20	Výběr času (kroky po 5 min)

6 Sušičky na mince





- Vložte správné množství mincí. Při vkládání mincí bude displej na mincovníku odpočítávat do „00“ a stroj bude připraven ke spuštění.
- Stiskněte tlačítko **Start/Pauza** pro spuštění přístroje.

7 Programy

Existují dva typy programů, automatické programy a časové programy.



- Automatické programy mají detekci vlhkosti a zastaví se při dosažení zvolené suchosti.
- Časové programy nedetekují vlhkost a zastaví se při dosažení přednastaveného nebo zvoleného času.

V následující tabulce jsou uvedeny dostupné programy a jejich krátký popis:

Automatické programy		Maximální náplň*	Popis
	Eco 	8,0 kg	Bavlna a froté – nejúčinnější z hlediska spotřeby. Normální/střední teplota. Program se zastaví, když je dosaženo přednastavené suchosti / vybrané možnosti. (Extra suché, K uložení, K žehlení).
	Normální	8,0 kg	Bavlna a froté. Normální/střední teplota. Program se zastaví, když je dosaženo přednastavené suchosti / vybrané možnosti. (Extra suché, K uložení, K žehlení).
	Nízký	3,5 kg	Syntetika (příklady syntetických látek: polyester, polyamid, polyakryl a elastan), viskóza, bavlna poly a jemné látky. Nízká teplota. Program se zastaví, když je dosaženo přednastavené suchosti / vybrané možnosti. (Extra suché, K uložení, K žehlení).

* Maximální hmotnost náplně se vztahuje na suché předměty.

** Program  Bavlna Úsporný ECO je „standardní program pro bavlnu“ podle nařízení Komise EU č 392/2012. Je vhodný k sušení vlhkého bavlněného prádla a v rámci spotřeby energie se jedná o nejúspornější program.

Časové programy		Popis
	Normální	Bavlna a froté. Mohou být zvoleny různé časy sušení. Program se zastaví po uplynutí času.
	Nízký	Syntetika (příklady syntetických látek: polyester, polyamid, polyakryl a elastan), viskóza, bavlna poly a jemné látky. Mohou být zvoleny různé časy sušení. Program zastaví po uplynutí času.
	Pro- vzdušňo- vání	Provzdušňování ložních pokrývek, peřin a ložního prádla. Program zastaví po uplynutí času.

8 Volby

8.1 Poloviční náplň

Tuto možnost použijte, pokud sušíte poloviční náplň prádla.

8.2 Extra suché

Tato možnost pomáhá dosáhnout extra suchého prádla.

8.3 K uložení

Tato možnost zajišťuje, že prádlo je po procesu sušení připraveno k uložení.

8.4 K žehlení

Tato možnost zajišťuje, že prádlo je po procesu sušení připraveno na žehlení.

8.5 Péče

Prodlouží fázi proti zmačkání (30 minut) na konci cyklu sušení na 90 minut. Tato možnost zabraňuje zmačkání prádla. Během fáze proti zmačkání lze prádlo vyjmout.

8.6 Doba

To umožňuje uživateli prodloužit dobu sušení v krocích po 5 minutách.

9 Před prvním použitím

Před prvním použitím spotřebiče proveďte tyto operace:

- Buben sušičky vyčistěte vlhkým hadříkem.
- Spusťte 1 hodinový program s vlhkým prádlem.

10 Denní použití

10.1 Příprava prádla

Poznámka:

Velmi často je oblečení po praní zamotáno a propleteno dohromady. Sušení zamotaného a propleteného oblečení je neúčinné. Pro zajištění správného proudění vzduchu a rovnoměrného sušení se doporučuje protřepat a vložit oděvy jeden po druhém do sušičky.

Pro zajištění správného procesu sušení:

- Zapněte zipy.
- Zavřete uzávěry peřin.
- Nenechávejte uvolněné kravaty nebo pásky (např. pásky na zástěře). Před zahájením programu je zavažte.
- Vyjměte všechny věci z kapes.
- Obráťte předměty s vnitřní vrstvou z bavlny naruby. Bavlněná vrstva musí směřovat ven.
- Vždy nastavte program vhodný pro daný typ prádla.
- Nevkládejte dohromady světlé a tmavé barvy.
- Použijte vhodný program pro bavlnu, žerzej a pleteninu, abyste snížili srážlivost.
- Nepřekračujte maximální náplň uvedenou v kapitole Programy nebo zobrazenou na displeji.
- Sušte pouze prádlo vhodné pro bubnovou sušičku. Viz textilní štítek na prádle.
- Nesušte velké a malé prádlo společně. Malé prádlo se může zachytit uvnitř velkého prádla a zůstat mokré.
- Před vložením do bubnové sušičky velké kusy oblečení a látek protřepejte. Tím se po sušicím cyklu vyhnete vlhkým místům na tkanině.

Štítek k textilií	Popis
<input type="checkbox"/>	Prádlo je vhodné pro sušení v sušičce.
<input type="checkbox"/>	Prádlo je vhodné pro sušení v sušičce při vyšších teplotách.
<input type="checkbox"/>	Prádlo je vhodné pro sušení v sušičce pouze při nízkých teplotách.
<input checked="" type="checkbox"/>	Prádlo není vhodné pro sušení v sušičce.

10.2 Plnění prádla



Upozornění



Zajistěte, aby prádlo nezůstalo přivřené mezi dveřmi spotřebiče a gumovým těsněním.

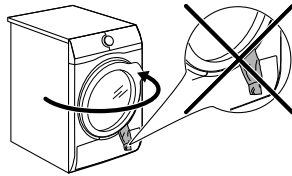

fig.X03358

1. Tahem otevřete dveře spotřebiče.
2. Vkládejte prádlo jeden kus po druhém.
3. Zavřete dveře zařízení.

10.3 Zapnutí spotřebiče

Zapnutí spotřebiče:

- Stiskněte tlačítko **ZAP/VYP**. Pokud je spotřebič zapnutý, objeví se na displeji některé indikace.

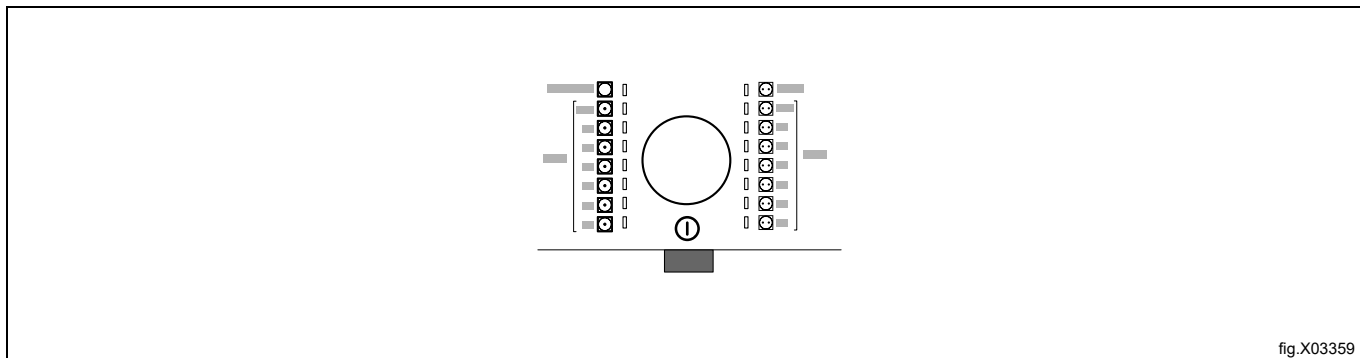

fig.X03359

10.4 Funkce automatického vypnutí

Chcete-li snížit spotřebu energie, funkce **Automatické vypnutí** automaticky vypne spotřebič:

- Pokud tlačítko **Start/Pauza** není stisknuto do 5 minut.
- 5 minut po ukončení cyklu.

Stiskněte tlačítko **ZAP/VYP**. Pokud je spotřebič zapnutý, objeví se na displeji některé indikace.

10.5 Nastavení programu

Pomocí otočeného voliče programů nastavte program. Čas do konce programu se objeví na displeji.

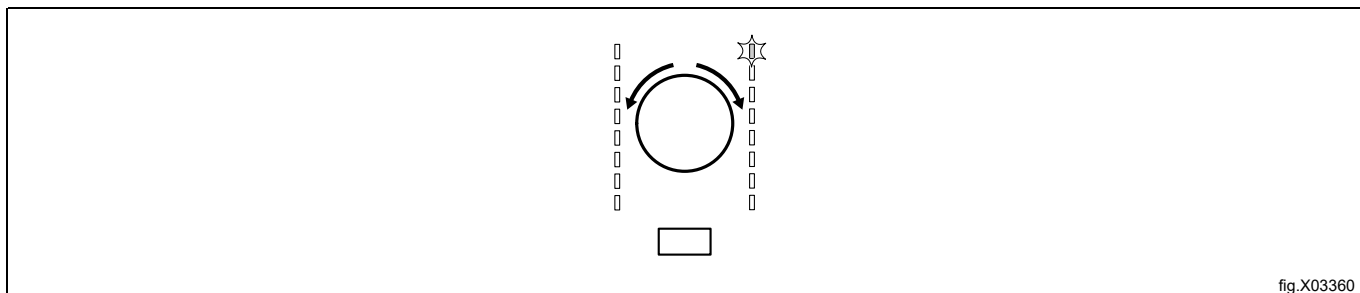

fig.X03360

10.6 Volby

Spolu s programem můžete nastavit jednu nebo více speciálních možností.

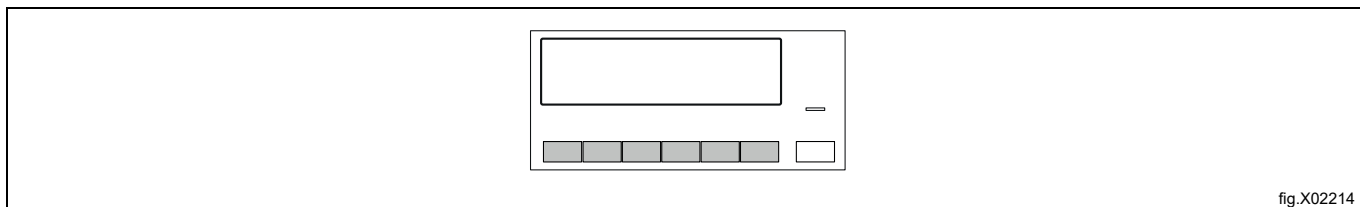

fig.X02214

Pro aktivaci nebo deaktivaci volby stiskněte příslušné tlačítko nebo kombinaci dvou tlačítek. Na displeji se objeví její symbol nebo se rozsvítí kontrolka nad příslušným tlačítkem.

10.7 Spuštění programu

Spuštění programu:

- Stiskněte tlačítko **Start/Pauza**.
- Spotřebič se spustí a LED nad tlačítkem přestane blikat a zůstane svítit.

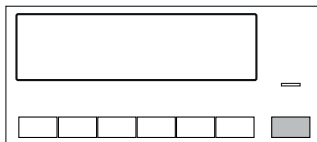

fig.X02215

10.8 Změna programu

Změna programu:

1. Pro vypnutí spotřebiče stiskněte tlačítko **ZAP/VYP**.
2. Pro zapnutí spotřebiče stiskněte znovu tlačítko **ZAP/VYP**.
3. Nastavte nový program.

10.9 Konec programu

Po každém cyklu sušení vyčistěte filtr a vypusťte nádobu na vodu.

Pokud je cyklus sušení dokončen, symbol  na displeji bliká a akustický signál zní přerušovaně po dobu 1 minuty. Pokud přístroj nevypnete, spustí se fáze ochrany proti zmačkání. Během této fáze lze prádlo vyjmout.

Vyjmutí prádla:

1. Pro vypnutí spotřebiče stiskněte tlačítko **ZAP/VYP** na 2 sekundy.
2. Otevřete dveře zařízení.
3. Vyjměte prádlo.
4. Zavřete dveře zařízení.







11 Tipy a triky

11.1 Ekologické rady

- Před sušením prádlo dobře vyždímejte.
- Nepřekračujte velikost náplně, která je uvedena v kapitole o programech.
- Po každém cyklu sušení vyčistěte filtr.
- K praní a následnému sušení nepoužívejte aviváž. V sušičce prádlo automaticky změkne.
- Vodu z nádoby na vodu lze použít k žehlení oděvů. Vodu musíte nejprve přefiltrovat, abyste odstranili zbývající textilní vlákna (vhodný je běžný filtr na kávu).
- Otvory pro proudění vzduchu ve spodní části spotřebiče udržujte vždy volné.
- Zajistěte dostatečné proudění vzduchu v místě instalace spotřebiče.

11.2 Úprava zbývajících stupňů vlhkosti prádla





Změna výchozího stupně zbývajících vlhkosti prádla:

1. Zapněte spotřebič.
2. Počkejte přibližně 8 sekund.
3. Vyberte jeden z dostupných programů.
4. Současně stiskněte a podržte tlačítka **Poloviční náplň**  a **K uložení**  .
Jeden ze symbolů se zobrazí na displeji:
 -  - maximálně suché prádlo
 -  - více suché prádlo
 -  - standardně suché prádlo
5. Stiskněte tlačítko **Start/Pauza** znovu a znovu, dokud nenastavíte potřebný stupeň.
6. Pro uložení nastavení do paměti stiskněte současně tlačítka **Poloviční náplň**  a **K uložení**  po dobu přibližně 2 sekund.

11.3 Deaktivace indikátoru nádoby

Indikátor nádoby na vodu je ve výchozím nastavení zapnutý. Rozsvítí se na konci sušícího cyklu nebo během cyklu, pokud je nádoba na vodu plná. Pokud je nainstalována vypouštěcí sada, nádoba na vodu se vypustí automaticky a indikátor může být trvale zhasnutý.

Deaktivace indikátoru:

1. Zapněte spotřebič.
2. Počkejte přibližně 8 sekund.
3. Vyberte jeden z dostupných programů.
4. Současně stiskněte a podržte tlačítka **Poloviční náplň**  a **K žehlení**  .
Je možná jedna ze dvou konfigurací:
 - Svítí indikátor Nádoba a symbol  se zobrazí - indikátor nádoby na vodu trvale svítí.
 - Zhasne indikátor Nádoba a symbol  se zobrazí - indikátor nádoby na vodu je trvale zhasnutý.

12 Péče a čištění

12.1 Čištění filtru

Na konci každého cyklu se na displeji zobrazí symbol  **Filtr**, což znamená, že musíte vyčistit filtr.

Pokud na displeji bliká symbol  **Filtr** na displeji bliká, znamená to, že filtr chybí. Bubnová sušička se nemůže spustit.

Filtr zachycuje žmolky. K žmolkování dochází, když se prádlo suší v bubnové sušičce.

K dosažení nejlepších výkonů sušení filtr pravidelně čistěte, ucpaný filtr vede k delším cyklům a zvyšuje se spotřeba energie. Filtr vyčistěte rukou a v případě potřeby vysavačem.



Upozornění



K čištění filtru nepoužívejte vodu. Místo toho vyhodte vlákna do koše (vyvarujte se rozptýlení plastových vláken ve vodě).

Čištění filtru:

1. Otevřete dveře. Vytáhněte filtr nahoru.

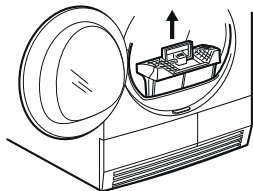

fig.X02224

2. Stiskněte tlačítko.

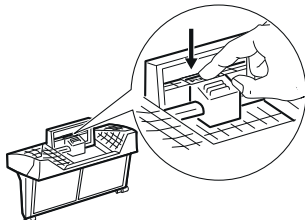

fig.X02225

3. Otevřete filtr.

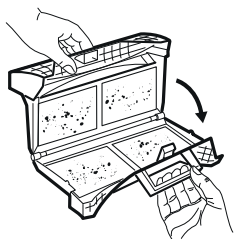

fig.X02226

4. Seberte prach z rukou z vnitřních částí filtru.
Žmolky vyhodte do koše.

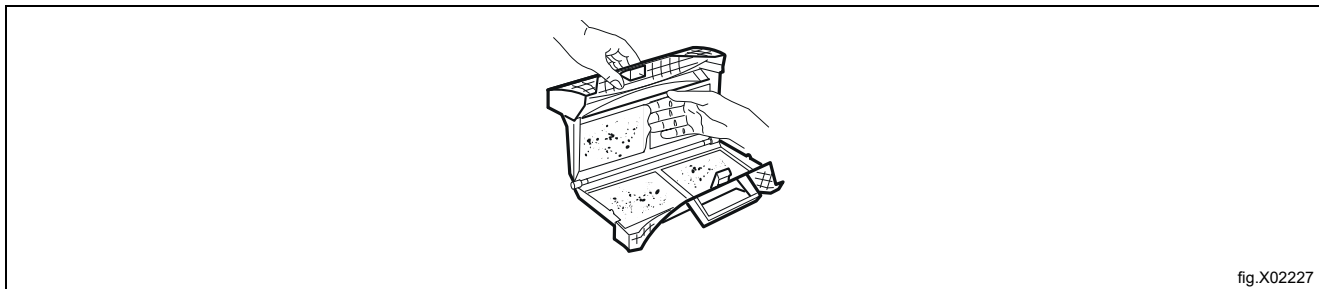

fig.X02227

5. Případně vyčistěte filtr vysavačem. Zavřete filtr.
6. Je-li to nutné, odstraňte vlákna z hrdla filtru a těsnění. Můžete použít vysavač. Vložte filtr zpět do hrdla filtru.

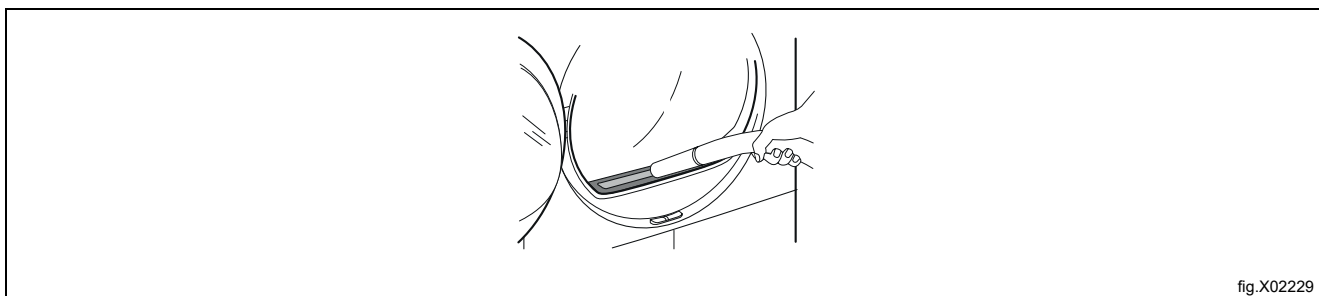

fig.X02229

12.2 Vyprázdnění nádoby na vodu

Po každém cyklu sušení vyprázdněte nádobu na kondenzovanou vodu.

Pokud je nádobu na kondenzovanou vodu plná, program se automaticky zastaví.

Pokud se na displeji zobrazí symbol , **Nádobu**, musíte vyprázdnit nádobu na vodu.

Vyprázdnění nádoby na vodu:

1. Vytáhněte nádobu na vodu a udržujte ji ve vodorovné poloze.

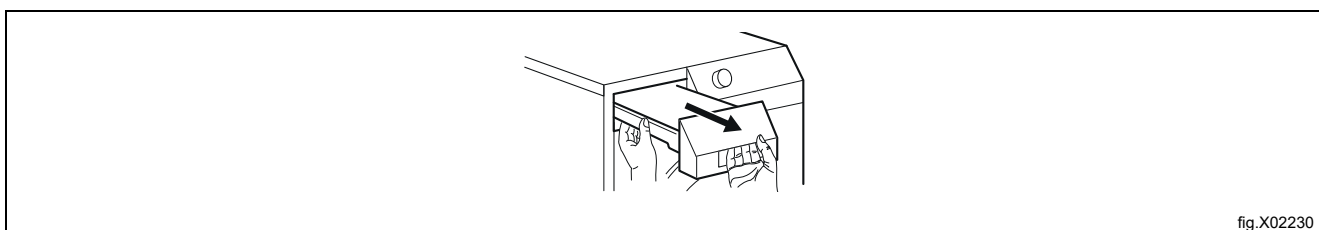

fig.X02230

2. Vytáhněte plastovou přípojku a vypusťte vodu do umyvadla nebo ekvivalentní nádoby.

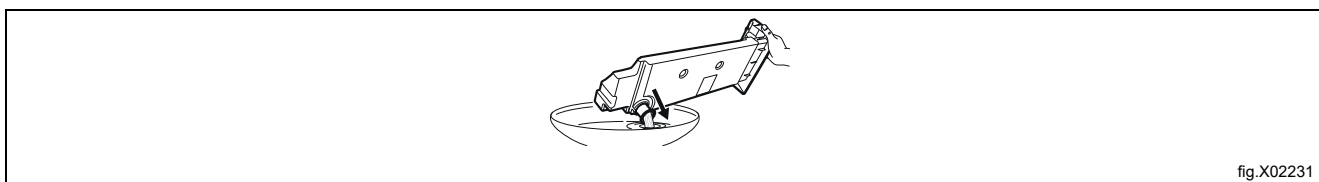

fig.X02231

3. Zatlačte plastovou přípojku zpět a vložte nádobu na vodu zpět na své místo.
4. Pro pokračování v programu stiskněte tlačítko **Start/Pauza**.

12.3 Čištění kondenzátoru

Pokud na displeji bliká symbol  **Kondenzátor**, kondenzátor a jeho přihrádku je nutné vyčistit.

Čištění kondenzátoru a jeho přihrádky:

1. Otevřete dveře.
2. Posunutím uvolňovacího tlačítka na spodní straně dvířek otevřete dvířka kondenzátoru.

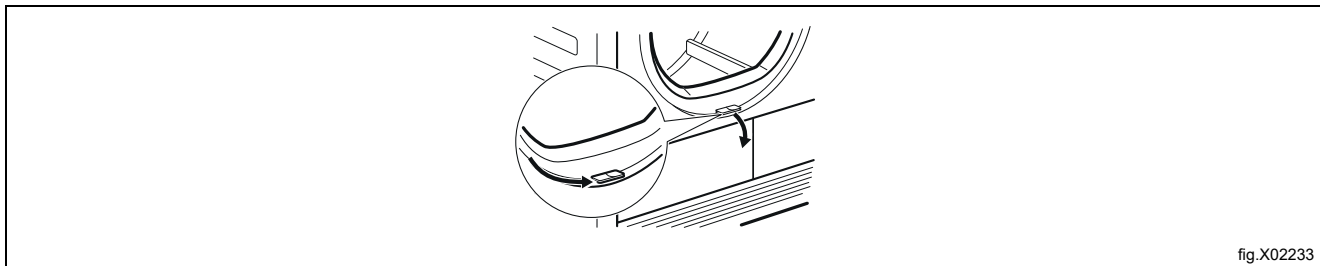

fig.X02233

3. Otočením dvou bloků odemkněte kryt kondenzátoru.

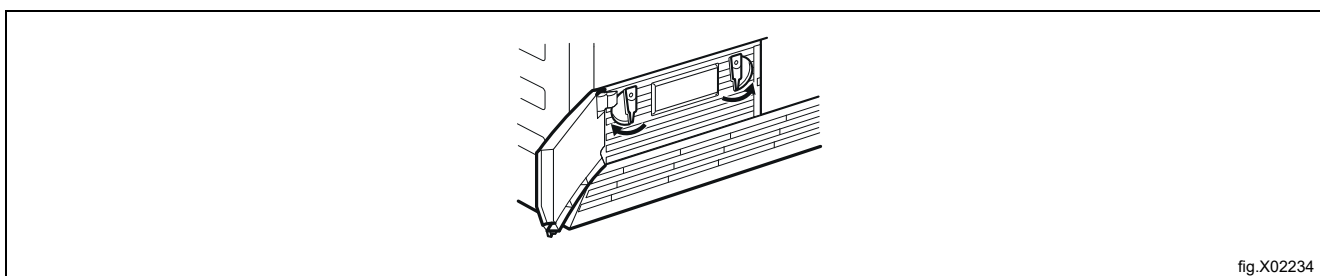

fig.X02234

4. Sklopte kryt kondenzátoru.

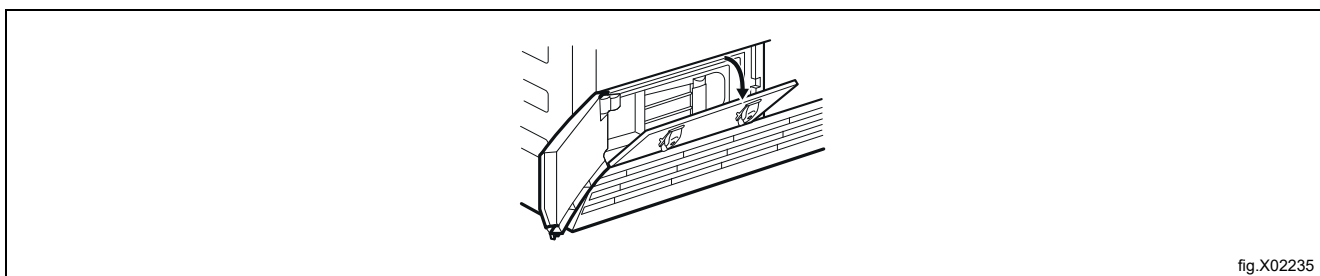

fig.X02235

5. Uchopte rukojeť a vytáhněte kondenzátor ze spodní přihrádky. Posuňte kondenzátor vodorovně, aby nedošlo k rozlití zbývající vody.

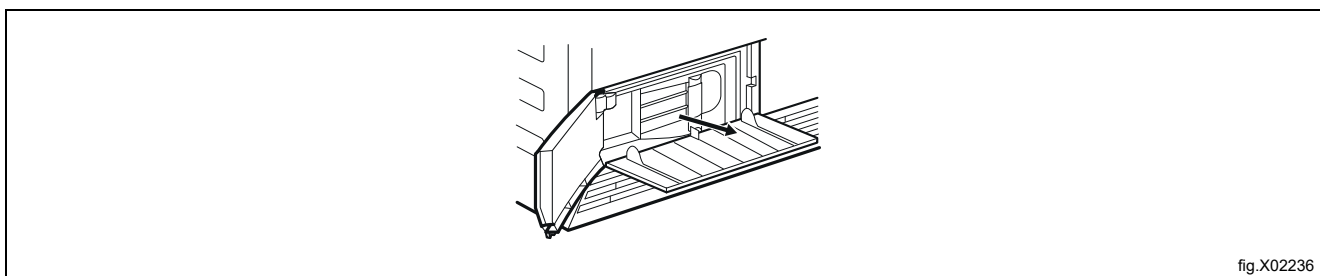

fig.X02236

6. Kondenzátor vyčistěte ve svislé poloze nad umyvadlem. Opláchněte jej ruční sprchou.

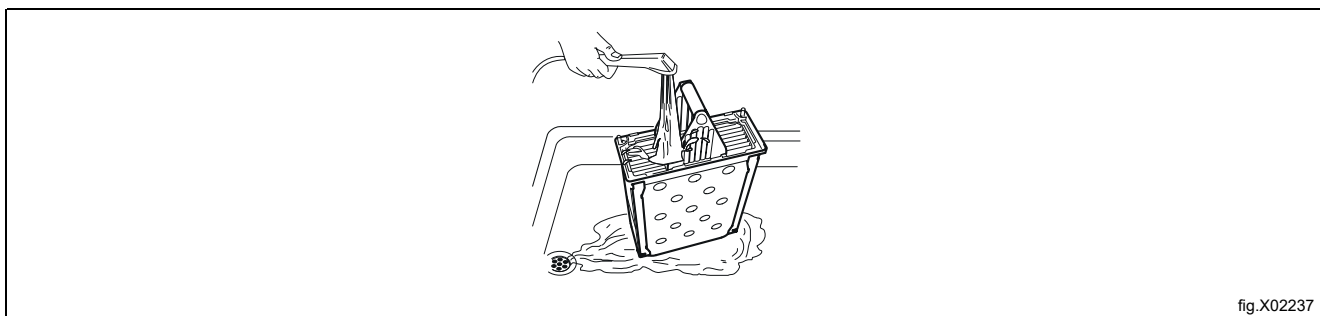

fig.X02237

7. Vložte kondenzátor zpět do spodní přihrádky.
8. Zavřete kryt kondenzátoru.
9. Uzamkněte oba bloky, dokud nezacvaknou.
10. Zavřete dveře kondenzátoru.

12.4 Čištění snímače vlhkosti



Upozornění



Nebezpečí poškození snímače vlhkosti. K čištění snímače nepoužívejte abrazivní materiály ani drátěnku.

Pro zajištění nejlepších výsledků sušení je spotřebič vybaven kovovým snímačem vlhkosti. Je umístěn na vnitřní straně prostoru dveří.

V průběhu používání se povrch snímače může zašpinit, což zhoršuje účinnost sušení.

Doporučujeme vyčistit snímač alespoň 3x až 4x ročně nebo pokud pozorujete pokles účinnosti sušení.

K čištění můžete použít tvrdší stranu houbičky a trochu octa nebo saponátu.

K čištění snímače:

- Otevřete vkladací dveře.
- Očistěte povrch snímače vlhkosti tak, že několikrát otřete kovový povrch.

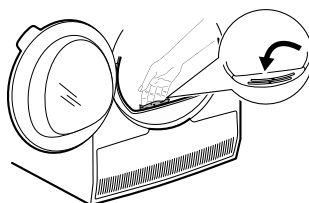

fig.X03361

12.5 Čištění bubnu



Varování



Před čištěním spotřebič odpojte.

K čištění vnitřního povrchu bubnu a zvedáků bubnu použijte standardní neutrální čisticí prostředek. Očistěte čištěný povrch měkkým hadříkem.



Upozornění



K čištění bubnu nepoužívejte abrazivní materiály ani drátěnku.

12.6 Čištění ovládacího panelu a krytu

K čištění vnitřního povrchu ovládacího panelu a krytu použijte standardní neutrální čisticí prostředek.

K čištění použijte vlhký hadřík. Očistěte čištěný povrch měkkým hadříkem.



Upozornění



K čištění spotřebiče nepoužívejte čisticí prostředky na nábytek ani čisticí prostředky, které by mohly způsobit korozi.

12.7 Čištění otvorů pro proudění vzduchu

Pomocí vysavače odstraňte vlákna z otvorů pro proudění vzduchu.

13 Odstraňování problémů

Problém*	Možná příčina	Náprava
Bubnová sušička nefunguje.	Bubnová sušička není připojena k elektrické síti.	Zapojte ji do zásuvky. Zkontrolujte pojistku v pojistkové skříňce (domácí instalace).
	Vkládací dveře jsou otevřené.	Zavřete vkládací dveře.
	Tlačítko ZAP/VYP nebylo stisknuto.	Stiskněte tlačítko ZAP/VYP .
	Tlačítko Start/Pauza nebylo stisknuto.	Stiskněte tlačítko Start/Pauza .
	Spotřebič je v pohotovostním režimu.	Stiskněte tlačítko ZAP/VYP .
	Filtr chybí nebo je ve špatné poloze.	Vložte filtr do správné polohy.
	Chybový kód E10 na displeji - ucpaný filtr.	Vyčistěte filtr**
	Chybový kód E59 na displeji - přeplněná sušička.	Vyjměte část prádla. Dodržujte maximální náplň.
Neuspokojivý výsledek sušení.	Nesprávný výběr programu.	Proveďte výběr příslušného programu.***
	Chybový kód EF0 na displeji - filtr abnormálně znečištěný.	Vyčistěte filtr.**
	Filtr je ucpaný.	Vyčistěte filtr.**
	Příliš vysoký objem náplně.	Dodržujte maximální objem náplně.
	Mřížka proudění vzduchu je ucpaná.	Vyčistěte mřížku proudění vzduchu ve spodní části zařízení.
	Nečistoty na snímači vlhkosti v bubnu.	Vyčistěte přední povrch bubnu.
	Nesprávný stupeň zbývající vlhkosti prádla.	Upravte stupeň zbývající vlhkosti prádla.****
	Kondenzátor je ucpaný.	Vyčistěte kondenzátor.**
Vkládací dveře se nezavírají.	Filtr není v zajištěné poloze.	Vložte filtr do správné polohy.
	Prádlo je přivřeno mezi dvířky a těsněním.	Vložte náplň správně do bubnu.
Err (Chyba) na displeji.	Po zahájení cyklu se pokusíte změnit program nebo možnost.	Vypněte a znovu zapněte sušičku. Proveďte nový výběr.
	Možnost, kterou se pokusíte aktivovat, není u vybraného programu k dispozici.	Vypněte a znovu zapněte sušičku. Proveďte nový výběr.
Žádné světlo v bubnu.	Vadná žárovka bubnu.	Kontaktujte servisní středisko a vyměňte žárovku bubnu.
Abnormálně ubývající čas na displeji.	Doba do konce se počítá na základě objemu a vlhkosti prádla.	Automatický postup - nejedná se o závadu spotřebiče.
Program je neaktivní.	Nádoba na vodu je plná.	Vypusťte nádobu na vodu, stiskněte tlačítko Start/Pauza .**
Cyklus sušení je příliš krátký.	Příliš malý objem prádla.	Proveďte výběr časového programu. Časová hodnota musí souviset s náplní. K sušení jednoho kusu nebo malého množství prádla doporučujeme použít krátké časy.
	Prádlo je příliš suché.	Proveďte výběr časového programu s delší dobou.
Cyklus sušení je příliš dlouhý.*****	Chybový kód EF0 na displeji - filtr abnormálně znečištěný.	Vyčistěte filtr.**
	Filtr je ucpaný.	Vyčistěte filtr.**
	Příliš vysoký objem náplně.	Dodržujte maximální náplň.
	Prádlo nebylo dostatečně vyždímané.	Vyždímejte prádlo správně.
	Velmi vysoká pokojová teplota - nejedná se o poruchu zařízení.	Pokud je to možné, snižte pokojovou teplotu.

* Pokud se na displeji zobrazí chybová zpráva (např. **E51**): Vypněte a znovu zapněte sušičku.

Proveďte výběr nového programu. Stiskněte tlačítko **Start/Pauza**. Pokud bubnová sušička stále nefunguje - kontaktujte servisní středisko a uveďte chybový kód.

** Viz kapitola: „Péče a čištění“.

*** Postupujte podle popisu programu - viz kapitola: „Programy“.

**** Viz kapitola: „Tipy a triky“.

***** **Poznámka! Po maximálně 5 hodinách se cyklus sušení automaticky ukončí.**

14 Technické údaje

Výška x šířka x hloubka	850 x 600 x 605 mm (maximálně 648 mm)
Max. hloubka s otevřenými dveřmi spotřebiče	1072 mm
Max. šířka s otevřenými dveřmi spotřebiče	950 mm
Nastavitelná výška	850 mm (+ 15 mm - regulace nožek)
Objem bubnu	118 l
Maximální náplň	8,0 kg
Hladina emisí akustického tlaku podle EN ISO 11204/11203	67 dB
Napětí	230 V
Frekvence	50 Hz
Nezbytná pojistka	16 A
Celkový výkon	2800 W
Třída energetické účinnosti	B
Spotřeba energie*	4,77 kWh
Roční spotřeba energie**	560 kWh
Absorpce energie v zapnutém režimu	0,12 W
Absorpce energie ve vypnutém režimu	0,12 W
Přípustná teplota okolí	+5 °C až +35 °C
Úroveň ochrany proti vniknutí pevných částic a vlhkosti zajišťuje ochranný kryt, kromě případů, kdy nízkonapěťové zařízení nemá žádnou ochranu proti vlhkosti.	IPX4

* S odkazem na EN 61121. 8,0 kg bavlny vyždímáno při 1000 otáčkách za minutu.

** Spotřeba energie za rok v kWh, založená na 160 cyklech sušení ve standardním programu pro bavlnu s plnou a částečnou náplní a spotřebě režimů s nízkou spotřebou. Skutečná spotřeba energie na cyklus bude záviset na tom, jak je spotřebič používán (NAŘÍZENÍ (EU) č. 392/2012).

14.1 Informační list produktu podle odkazu na NAŘÍZENÍ EU 1369/2017

Ochranná známka	Electrolux Professional
Model	TE1120 PNC916097681
Jmenovitá kapacita v kg	8,0
Odvětrávaná nebo kondenzační bubnová sušička	Kondenzátor
Třída energetické účinnosti	B
Spotřeba energie v kWh za rok, založená na 160 cyklech sušení ve standardním programu pro bavlnu s plnou a částečnou náplní a spotřebě režimů s nízkou spotřebou. Skutečná spotřeba energie na cyklus bude záviset na tom, jak je spotřebič používán.	560
Automatická bubnová sušička nebo neautomatická bubnová sušička	Automatická
Spotřeba energie standardního programu pro bavlnu při plné náplni v kWh	4,77
Spotřeba energie standardního programu pro bavlnu při částečné náplni v kWh	2,53
Spotřeba energie ve vypnutém stavu ve W	0,12
Spotřeba energie v ponechaném zapnutém stavu ve W	0,12
Doba trvání ponechaného zapnutého stavu v minutách	10
„Standardní program pro bavlnu“ používaný při plné a částečné náplni je standardní sušicí program, ke kterému se vztahují informace na štítku a informačním listu, tento program je vhodný pro sušení běžného mokrého bavlněného prádla a je to nejúčinnější program pro bavlnu z hlediska spotřeby energie.	
Vážená doba „standardního programu pro bavlnu při plné a částečné náplni“ v minutách	99
Doba „standardního programu pro bavlnu při plné náplni“ v minutách	135
Doba „standardního programu pro bavlnu při částečné náplni“ v minutách	72
Třída účinnosti kondenzace na stupnici od G (nejméně účinná) do A (nejúčinnější)	B
Průměrná účinnost kondenzace standardního programu pro bavlnu při plné náplni v procentech	85
Průměrná účinnost kondenzace standardního programu pro bavlnu při částečné náplni v procentech	85
Vážená účinnost kondenzace standardního programu pro bavlnu při plné a částečné náplni	85
Hladina akustického výkonu v dB	67
Vestavěný spotřebič A/N	Ne

Informace uvedené v tabulce výše jsou v souladu s nařízením Evropské komise 392/2012, kterým se provádí směrnice 2009/125/ES.

15 Informace o likvidaci

15.1 Likvidace spotřebiče na konci životnosti

Před likvidací stroje se ujistěte, že jste pečlivě zkontrolovali jeho fyzický stav, a zejména všechny části konstrukce, které se mohou během likvidace rozpadnout nebo prasknout.

Součásti stroje musí být zlikvidovány odděleně podle různých vlastností (např. kovy, oleje, mazadla, plasty, pryž atd.).

V různých zemích jsou v platnosti různé předpisy, proto dodržujte ustanovení zákonů a příslušných orgánů v zemi, kde probíhá likvidace.

Spotřebič musí být většinou převezen do specializovaného sběrného centra.

Demontujte spotřebič, rozdělte součásti podle jejich chemických vlastností; uvědomte si, kompresor obsahuje mazací olej a chladicí kapalinu, které lze recyklovat, a že chladicí zařízení a komponenty tepelného čerpadla jsou speciální odpady, které lze spojit s městským odpadem.

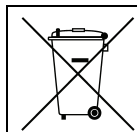

Symbol na výrobku udává, že tento výrobek nepatří do domácího odpadu, ale je nutné ho správně zlikvidovat, aby nedošlo k případným negativním důsledkům na životní prostředí a lidské zdraví. Podrobnější informace o recyklaci tohoto výrobku zjistíte u místního obchodního zástupce nebo prodejce daného výrobku, v zákaznickém oddělení nebo u příslušného místního úřadu pro likvidaci domovního odpadu.



Poznámka:

Při sešrotování stroje se musí zničit také CE značení, tato příručka a další dokumenty týkající se spotřebiče.

15.2 Likvidace obalového materiálu

Balení musí být zlikvidováno v souladu s platnými předpisy v zemi, kde je spotřebič používán. Veškerý obalový materiál je přátelský k životnímu prostředí.

Ty lze bezpečně uchovat, recyklovat nebo spalovat ve vhodné spalovně odpadů. Recyklovatelné plastové díly jsou označeny následujícími příklady.

 PE	Polyetylen: <ul style="list-style-type: none"> • Vnější obal • Sáček s pokyny
 PP	Polypropylen: <ul style="list-style-type: none"> • Popruhy
 PS	Polystyrenová pěna: <ul style="list-style-type: none"> • Rohové chrániče



Electrolux Professional AB
341 80 Ljungby, Sweden
www.electroluxprofessional.com